

РОССИЯ
МОСКВА, ООО «БСХ Бытовая техника», 117071, Москва, ул. Малая Калужская, 19; тел: (095) 737-29-61, факс: (095) 737-29-82
МОСКВА, ТОО «Универсал» (ПОДКЛЮЧЕНИЕ), 109088, Москва, 2-ая ул. Машиностроения, 17а; тел: (095) 177-87-13, факс: (095) 177-84-60
АНГАРСК, «ТЕЛЕТОН», 655831, Ангарск, 8 микрорайон, 8-8а; тел: (3951) 56-03-90, факс: (3951) 6-43-99
АРХАНГЕЛЬСК, ООО «Ижигринград Плюс», 163061, Архангельск, ул. Садовая, 5, к. 1; тел: (8182) 43-41-24, факс: (8182) 43-83-02
БАРНАУЛ, ЗАО «ОРК Хельми», 656011, Барнаул, ул. Ленина, 106, ком. 514; тел: (3852) 56-03-90, факс: (3852) 24-08-98
БЕЛГОРОД, АОЗТ «Выбор», 308013, Белгород, ул. Луцкина, 49а; тел: (07222) 2-06-79, факс: (0722) 33-04-89
БИЙСК, ТЦ ТОО «Снежная шапка», 659305, Алтайский край, Бийск, ул. Воинов-интернационалистов, 72/1; тел: (3854) 23-45-83, факс: (3854) 25-24-41
БЛАГОВЕЩЕНСК, ЧП «Бондарев», 675000, Благовещенск, Миллиционер пер., 4; тел: (4162) 44-14-42, факс: (4162) 44-68-71
БРЯНСК, ООО «Селена», 241037, Брянск, Авиационный пер., 3/2; тел: (0832) 41-05-69, факс: (0832) 41-05-26
ВЛАДИВОСТОК, ООО «ДФЦ Бош Сименс», 690091, Владивосток, ул. Мордовичева, 5; тел/факс: (4232) 22-73-69
ВЛАДИКАВКАЗ, ПТЗ ООО «Арктика», 362015, Владикавказ, пр. Коста, 15; тел: (867) 75-50-67, факс: (867) 75-05-07
ВЛАДИМИР, ООО «Ромашка», 600006, Владимир, ул. Ворожского, 14; тел: (09244) 2-06-27, факс: (09244) 2-54-95
ВЛАДИМИР, ООО «Ромашка Плюс», 600017, Владимир, ул. Горького, 3а; тел: (0922) 23-52-06, факс: (0922) 29-41-48
ВОЛГОГРАД, ООО «Умбриэль», 400005, Волгоград, ул. Рокоссовского, 58; тел: (8442) 37-79-19, факс: (8442) 34-73-89
ВОРОНЕЖ, АОЗТ «Россия Универмаг», 394030, Воронеж, ул. Кольцовская, 35; тел: (0732) 52-63-69, факс: (0732) 52-63-70
ЕКАТЕРИНБУРГ, ООО «Сервисные технологии», 620014, Екатеринбург, ул. Белинского, 34; тел: (3432) 51-87-86, факс: (3432) 51-04-07
ИВАНОВО, ООО ПКФ «Схазер-Инвест», 153038, Иваново, пр-т Строителей, 21; тел: (0932) 32-54-70, факс: (0932) 41-88-81
ИЖЕВСК, АОЗТ «ДС», 426033, Ижевск, ул. Кичинова, 16; тел: (3412) 23-16-62, факс: (3412) 22-28-63
ИЖЕВСК, ТОО ПКФ «ТАН», 426063, Ижевск, ул. Ключевой пос., 63а; тел: (3412) 75-37-77, факс: (3412) 75-42-77
ИНТА, ПУ «Нестерович», 199830, Инта, ул. Кирова, 29; тел/факс: (821-45) 3-38-19
КАЗАНЬ, ООО «Фирма Осена», 429061, Казань, ул. Космонавтов, 26; тел: (8432) 75-18-39, факс: (8432) 76-93-88
КАЛИНИНГРАД, ЧП «Автоурбытсервис», 236039, Калининград, ул. Багратиона, 49; тел: (0112) 44-29-08, факс: (0112) 47-14-41
КЕМЕРОВО, ООО «Кузбасс-Импорт-Сервис», 650065, Кемерово, пр-т Ленина, 137/3; тел: (3842) 51-05-33, факс: (3842) 51-44-40
КИРОВ, ООО «ТД Веста», 610021, Киров, Промышленная, 18; тел: (8332) 27-19-74, факс: (8332) 27-86-66
КРАСНОДАР, ООО «Кубань-Бизнес-Сервис», 350000, Краснодар, ул. Баюльская, 34; тел: (8612) 57-52-82, факс: (8612) 57-52-73
КРАСНОЯРСК, Сервисцентр «Близнецов», 660020, Красноярск, ул. Дудинская, 12а; тел: (3912) 27-67-20, факс: (3912) 23-35-25

КРАСНОЯРСК, ООО «Бирюса-Сервис», 660069, Красноярск, ул. Волгоградская, 5а; тел: (3912) 62-27-25, факс: (3912) 34-11-52
КУРСК, ООО «Бриск», 305041, Курск, ул. Л.Толстого, 9; тел: (07122) 2-35-86, факс: (0712) 33-36-97
КУРСК, А/К «Скаф», 305000, Курск, ул. Красная, 2/4, подъезд 4; тел: (0712) 56-41-87
ЛИПЕЦК, ООО «ОПТИМА», 398059, Липецк, ул. Коммунальная, 9а; тел: (0742) 77-89-81, факс: (0742) 72-05-01
МАГНИТОГОРСК, ООО «Норма», 455000, Магнитогорск, ул. Строителей, 48; тел/факс: (3511) 32-09-33
МУРМАНСК, АОЗТ «Альтера-Сервис», 183052, Мурманск, ул. Героев Рыбачьего, 1; тел: (8152) 59-29-18
НАБЕРЕЖНЫЕ ЧЕЛНЫ, ТПД ООО «Марина», 423814, Набережные Челны, Московский пр-т, 56/14; тел/факс: (8439) 58-79-32
НИЖНЕВАРТОВСК, ЗАО «Бонус», 626440, Нижневартовск, ул. Промышленная, 10; тел: (3466) 61-20-65, факс: (3466) 61-20-62
НИЖНИЙ НОВГОРОД, ООО «Симона», 603074, Нижний Новгород, Сармовское ш., 15а; тел: (8312) 41-47-20, факс: (8312) 43-29-59
НОВОСИБИРСК, ТОО «Бирюса», 630030, Новосибирск, ул. Первомайская, 220; тел: (3832) 36-56-96, факс: (3832) 36-56-26
НОВЫЙ УРЕНГОЙ, ЧП Чураков, 626726, Новый Уренгой, Холмогорская, 48, кв. 2; тел/факс: (995) 437-21-10
ОБНИНСК, ТОО «Радиотехника», 249020, Обнинск, пл. Треугольная, 1; тел/факс: (38439) 6-44-14
ОМСК, ТОО «Сибтел Фирма», 644010, Омск, ул. Масленикова, 3; тел: (3812) 30-46-95, факс: (3812) 31-46-45
ОРЕЛ, ЧП «Кожухов», 302000, Орел, ул. Мира, 3, магазин «Гранд», тел/факс: (98622) 5-15-31
ОРЕНБУРГ, ООО «КомИнКом», 460053, Оренбург, ул. Брестская, 7; тел: (3532) 62-68-88, факс: (3532) 62-77-01
ПЕНЗА, АОЗТ «Спорттехника», 440044, Пенза, ул. Коммунистическая, 28; тел: (8412) 55-85-98, факс: (8412) 64-66-23
ПЕРМЬ, ТОО «Импорт-Сервис», 614107, Пермь, ул. Инженерная, 10; тел: (3422) 65-69-83, факс: (3422) 66-12-60
ПЕТРОЗАВОДСК, ООО «Слово», 185000, Петрозаводск, пр. Ленина, 6; тел/факс: (8142) 77-03-51
ПЯТИГОРСК, ООО «И.С. Бизнес», 357500, Пятигорск, ул. Куйбышева, 5; тел: (87900) 5-84-98, факс: (87900) 5-71-93
РОСТОВ-НА-ДОНУ, ООО «Адис-Электрика», 344022, Ростов-на-Дону, ул. Б.Садовая, 150; тел/факс: (8632) 65-43-98, факс: (8632) 65-17-70
РЫБИНСК, ТОО «Трансэкспедиция», 152930, Рыбинск, ул. Ворошилова, 12; тел: (0855) 26-75-08, факс: (095) 927-89-73
РЯЗАНЬ, ТОО «Спарко», 390000, Рязань, ул. Горького, 17, оф. 29; тел: (0912) 77-40-96, факс: (0912) 98-57-20
РЯЗАНЬ, ООО «Финком-трейдинг», 390005, Рязань, ул. Гривбекова, 11/8; тел: (0912) 75-05-49, факс: (0912) 98-12-67
САМАРА, ООО «Энон-Сервис», 443090, Самара, ул. Славянской Армии, 148; тел/факс: (8462) 22-07-40
САНКТ-ПЕТЕРБУРГ, ООО «Универсал-Сервис», 197227, Санкт-Петербург, пр-т Художников, 30, к. 1; тел: (812) 597-55-25, факс: (812) 599-43-48
САНКТ-ПЕТЕРБУРГ, ООО «Универсал-Нива» (подключение), 197127, Санкт-Петербург, пр-т Художников, 30, к. 1; тел: (812) 597-55-25, факс: (812) 599-43-48
САРАТОВ, ООО «Павловский Независимый Сервисный Центр», 410078, Саратов, ул. Ахтарская, 42/54; тел: (8452) 51-00-99, факс: (8452) 51-79-93

<http://rembitteh.ru/>



+7 (495) 215-14-41
 +7 (903) 722-17-03

Напечатано в России, июль 1999 г. (СА0149)

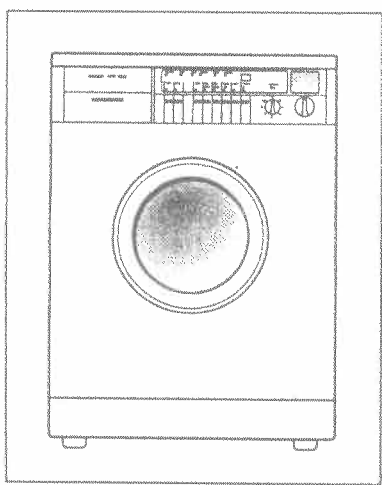

WFK 20..
 WFK 24..
 WFK 28..

BOSCH

<http://rembitteh.ru/>

Содержание

На что нужно обратить внимание	Указания по безопасности	2
Ваша новая стиральная машина	Ваша новая стиральная машина	3
	Указания по экономичности / Экологические аспекты	3
	Описание стиральной машины	4
	Программы стирки / Переключатель программ	5
	Регулятор количества оборотов центрифуги	6
	Клавиша "Пуск" / Ход программы / Изменение программы стирки	7
	Дополнительные функции:	8
	клавиша "Предварительная стирка"	8
	клавиша "Короткая стирка"	8
	клавиша "Больше воды"	8
	клавиша "Интенсив"	8
клавиша "Таймер"	8	
	Кювета для стиральных средств и добавок	9
Указания по приме- нению стиральных средств и подготов- ка белья к стирке	Стиральные средства	10
	Подготовка белья	12
	Меры предосторожности	12
	Удаление пятен	12
Перед началом эксплуатации	Первая стирка	13
	Жесткость воды	13
Стирка	Включение стиральной машины / Загрузка белья	14
	Выбор программы стирки / Запуск программы	15
	Окончание программы остановкой полоскания	16
	Окончание программы / Выключение машины	17
	Специальные программы:	18
	замачивание, накрахмаливание, окрашивание	18
	обесцвечивание/отбеливание	19
Изменение программы стирки	19	
Техническое обслуживание, уход, чистка	Чистка стиральной машины	20
	Удаление накипи	20
	Чистка барабана	20
	Подводящие шланги	20
	Защита от промерзания	20
	Кювета для стиральных средств и добавок	21
	Чистка помпы	22
	Чистка фильтра в подводящем шланге	23
	Как самостоятельно устранить мелкие неполадки	24
Сервисная служба	27	
Технические характеристики	28	
Таблица программ	29	
Инструкция по подключению и монтажу	30	

Перед вводом в эксплуатацию:

- Прежде чем начать пользоваться стиральной машиной, внимательно ознакомьтесь с данной Инструкцией. Она содержит важную информацию о подключении и безопасном использовании машины. Изготовитель и Сервисная служба не несут ответственность, если данная инструкция не соблюдалась пользователем.
- Данная инструкция должна быть сохранена в течение всего срока эксплуатации и передана, в случае необходимости, последующему владельцу.
- Согласно инструкции распакуйте агрегат и удалите транспортные болты.
- Поврежденный при транспортировке агрегат нельзя включать в сеть. В сомнительных случаях обращайтесь в Сервисную службу или в магазин, где Вами была приобретена машина.

При стирке:

- Агрегат можно использовать только в домашнем хозяйстве и только строго по назначению, так как машина не предназначена для промышленного использования.
- Не позволяйте детям играть со стиральной машиной. Не допускайте к ней домашних животных.
- Во время стирки при высоких температурах не прикасайтесь к загрузочному окну. Будьте осторожны при откачке горячего стирального раствора.

После окончания программы:

- Не прикасайтесь к вращающемуся барабану стиральной машины.
- После окончания программы выключайте стиральную машину.
- Если стиральная машина не оборудована системой Aqua-Stop, после стирки закрывайте водопроводный кран.

Внимание!

- Не вставляйте ногами на машину. Не используйте ее как подножку или подставку. Не облокачивайтесь и не садитесь на открытую дверцу загрузочного окна.
- Отслужившую свой срок стиральную машину необходимо привести в негодность. Выньте вилку из сетевой розетки, отсоедините электрошнур, сломайте замок загрузочного окна. Сама машина должна быть надлежащим образом утилизирована.

При транспортировке:

- Установите транспортные болты.
- Не класть стиральную машину выступающими частями вниз!

Ваша новая стиральная машина

Ваша новая автоматическая стиральная машина появилась в результате многолетней конструкторской работы. Высокое качество разработки и безукоризненная технология изготовления гарантируют длительный срок эксплуатации агрегата.

Концепция Вашей стиральной машины отвечает всем требованиям сегодняшнего и завтрашнего дня в области ухода за бельем.

Делая выбор из множества имеющихся программ, Вы можете осуществлять точную настройку работы машины на вид обрабатываемого белья и способ его стирки. Экономный расход воды, электроэнергии и стиральных средств позволит Вам внести свой вклад в дело сохранения окружающей среды и обеспечит высокую экономичность во время работы.

Система верхней подачи воды в Вашей стиральной машине усовершенствована. Дополнительно к постоянному поступлению воды сверху на белье, в начале стирки Ваше белье увлажняется спереди.

Специальная измерительная автоматика регулирует потребление воды в зависимости от количества загруженного в машину белья и от вида текстиля.

Лопатки для белья с отверстиями для системы верхней подачи воды на внутренней стороне барабана сделаны асимметрично, таким образом при различных скоростях вращения барабана на Ваше белье воздействует мягкая или более сильная механика стирки.

Многофункциональная кювета для стиральных средств и добавок предназначена для всех типов порошкообразных и жидких моющих средств. В сочетании с клавишей "Интенсив" осуществляется отдельная добавка средства для выведения пятен и порошкового отбеливателя.

Специальный шаровой затвор делает возможным 100% использование моющих средств.

Время стирки, полоскания и отжима сокращается автоматически в зависимости от выбора программы стирки, причем Вы сами с помощью переключателя количества оборотов можете устанавливать более высокое или низкое количество оборотов центрифуги, или установить более длительные интервалы отжима.

Указания по экономичности Экологические аспекты

● В силу технической концепции машины стирка происходит с минимальными затратами, но самая экономичная и экологически чистая стирка будет осуществляться, если закладывать максимальное количество белья:

белое и цветное белье - 5 кг;
белье, не требующее особого ухода, нежное белье и шерсть - 2 кг.

● Экономия электроэнергии

Чаше использовать программу для экономии электроэнергии. Пользоваться программой для стирки **60°C eco** вместо **90°C**. При этой программе время стирки незначительно увеличивается, количество затрачиваемой электроэнергии уменьшается и в итоге достигается такой же результат стирки, как при 90°C.

● Экономия воды, стирального средства и электроэнергии

При стирке легко- или среднезагрязненных тканей не использовать программу предварительной стирки.

● Экономия электроэнергии и времени

При незначительном загрязнении пользоваться клавишей "Короткая стирка".

● Экономия стирального средства

Стиральные средства дозировать в соответствии с жесткостью воды, количеством белья и степенью его загрязненности.

Описание стиральной машины

- 1 Кювета для стиральных и отбеливающих средств
- 2 Панель управления
- 3 Загрузочный люк для белья
- 4 Клавиша "ВКЛ/ВЫКЛ" для включения и выключения стиральной машины
- 5 Клавиша для открывания загрузочного люка
- 6 Световые индикаторы клавиш
- 7 Клавиша "Пуск" для запуска программы стирки

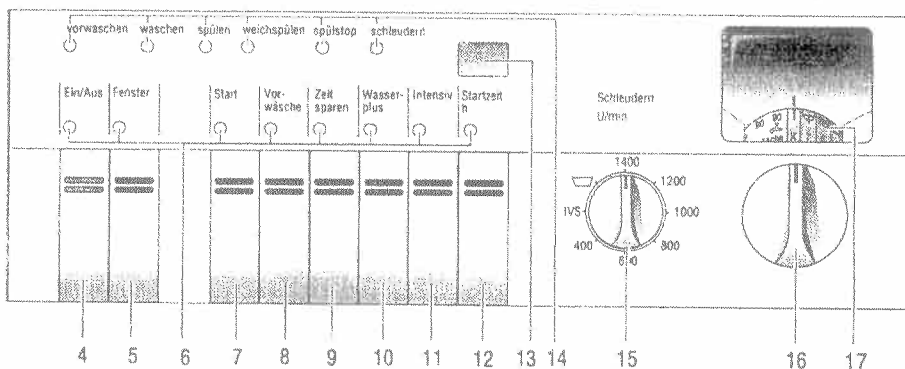
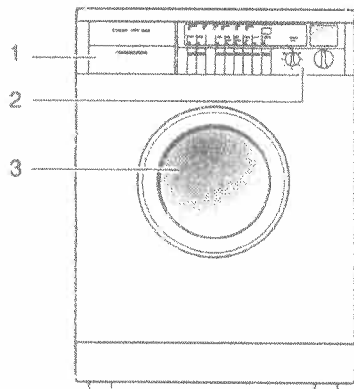

- 8 Клавиша "Предварительная стирка" для стирки особенно загрязненного белья (См. раздел "Дополнительные функции")
- 9 Клавиша "Короткая стирка" для стирки незначительно загрязненного белья (См. раздел "Дополнительные функции")
- 10 Клавиша "Больше воды" для более высокого уровня воды в барабане при стирке и полоскании (См. раздел "Дополнительные функции")
- 11 Клавиша "Интенсив" для более длительной стирки с применением отбеливателя и средства для выведения пятен (имеется не у всех типов стиральных машин) (См. раздел "Дополнительные функции")
- 12 Клавиша "Таймер" для установки времени запуска стиральной машины (имеется не у всех моделей стиральных машин данной серии) (См. раздел "Дополнительные функции")
- 13 Индикатор времени запуска стиральной машины
- 14 Световые индикаторы выполнения программ стирки
- 15 Переключатель количества оборотов центрифуги, интервалов отжима и остановки полоскания (См. раздел "Дополнительные функции")
- 16 Переключатель программ для установки нужной программы стирки и температуры
- 17 Указатель выбранной программы стирки

Программы стирки / Переключатель программ

Программы стирки устанавливаются с помощью переключателя программ. Он поворачивается в обе стороны. Промежуточные величины не устанавливаются! Для различных видов белья имеются следующие программы основной стирки и специальные программы:

Стирка белья при 90°C , 90°C, 60°C

Для белья из хлопка и льна.

Стирка белья при 90°C

Энергоинтенсивная программа с последующим охлаждением стирального раствора. Горячий стиральный раствор в барабане Вашей машины перед сливом разбавляется 4-7 литрами холодной воды. Это делается для того, чтобы нагретый до высокой температуры стиральный раствор не повредил Вашу систему канализации, если в ней используются пластмассовые соединения.

Стирка белья при 90°C

Энергоинтенсивная программа.

Стирка белья при 60°C

Энергоэкономичная программа. Продолжительным временем стирки с малым расходом электроэнергии достигается результат, сравнимый со стиркой при 90°C.

Цветное белье 60°C, 40°C, 30°C

Для изделий из хлопка и льна.

Отжим белого/цветного белья

Для отжима белого и цветного белья, а также для продолжения программы, если ранее была выбрана функция "Остановка полоскания".

Стирка при 60°C, 50°C, 40°C, 30°C

Для изделий из хлопка, синтетики или смешанных тканей, верхней одежды, не требующих особого ухода.

Щадящий отжим

Для отжима белья, не требующего особого ухода, а также для продолжения программы, если ранее была выбрана функция "Остановка полоскания".

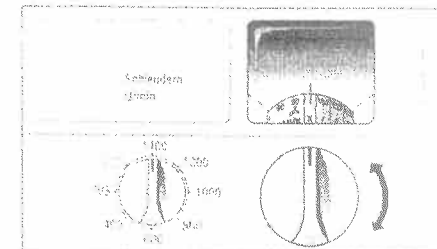

Стирка тонкого белья при 40°C, 30°C, холодная стирка

Для чувствительных тканей, требующих особенно бережного ухода, из хлопка, синтетики, смешанных тканей или гардин

Отжим тонкого белья

Для тонкого белья, требующего особенно бережного ухода, а также для продолжения программы, если ранее была выбрана функция "Остановка полоскания"

Стирка шерсти при 40°C, 30°C, холодная стирка

Для пригодных к машинной стирке изделий из шерсти и изделий, содержащих шерсть.

Отжим шерсти

Для тонкого белья, требующего особенно бережного ухода, а также для продолжения программы, если ранее была выбрана функция "Остановка полоскания"

Накрахмаливание

Для изделий из хлопка и льна.

Замачивание

Для предварительной обработки особенно сильно загрязненных тканей.

Слив воды

Для слива воды после выставления функции "Остановка полоскания".

Выбор новой программы

Для прерывания программы и установки новой программы стирки.

Регулятор количества оборотов центрифуги

Регулятор количества оборотов служит для переключения количества оборотов центрифуги, интервалов отжима и для выбора функции "Остановка полоскания". Регулятор вращается в обе стороны. Промежуточные значения не устанавливать!

- Основное положение (регулятор смотрит вверх)

Текстильные изделия автоматически отжимаются при максимальном количестве оборотов. Это количество оборотов зависит от типа Вашей стиральной машины и от выбранной программы.

С помощью регулятора количества оборотов Вы можете изменять количество оборотов центрифуги.

Для более бережной стирки белья обороты центрифуги при стирке шерсти, тонкого белья и белья, не требующего особого ухода, автоматически ограничиваются (См. таблицу).

При стирке нежного белья выбирайте, пожалуйста, низкие обороты центрифуги. Минимальное количество оборотов составляет 400 оборотов в минуту (об/мин).

ВНИМАНИЕ! Если в дальнейшем выстиранное белье будет высушиваться в сушильной машине, мы рекомендуем отжимать его при высоком количестве оборотов, так как хорошо отжатое белье требует значительно меньше времени для высушивания и тем самым экономится электроэнергия.

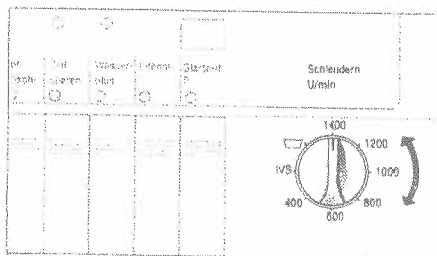

● IVS Интервалы отжима

Белье отжимается в нескольких интервалах. Процесс стирки при этом удлиняется на 7-15 мин. Шерсть из-за возможности сваливания отжимается в одном интервале.

Максимальное количество оборотов центрифуги в режиме IVS составляет:

Белое/Цветное белье - 1000 об/мин;
Белье, не требующее
особого ухода/Шерсть - 900 об/мин;
Тонкое белье - 600 об/мин.

Шерсть во избежание сваливания отжимается в одном интервале.

● Остановка полоскания

Белье после стирки остается лежать в последней полоскающей воде (См. раздел "Окончание программы").

Максимальное количество оборотов (об/мин) в различных типах стиральных машин:

	WFK 20..	WFK 24..	WFK 28..
Белое/Цветное белье	1000	1200	1400
Шерсть/Белье, не требующее особого ухода	900	900	900
Тонкое белье	600	600	600

Кнопка "Пуск" / Ход программы / Изменение программы стирки

Кнопка "Пуск"

Программы стирки запускаются с помощью кнопки пуска. Для этого нажмите кнопку пуска. После нажатия этой кнопки загорится индикатор, расположенный над кнопкой, и начнется программа стирки.

Если во время выполнения программы стирки Вы повернули переключатель программ, индикатор кнопки пуска начнет мигать. Программа стирки будет остановлена. Для того, чтобы продолжить программу стирки, нажмите снова кнопку пуска.

Ход программы

Индикаторы хода программы показывают выполнение текущей программы.

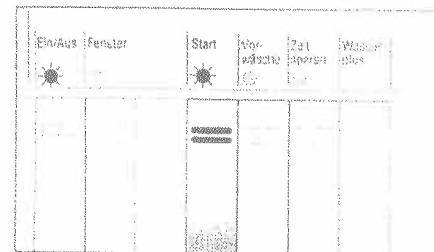

Изменение хода программы

Прерывание предварительной стирки

Нажмите один раз кнопку пуска. Индикатор "предварительная стирка" погаснет и загорится индикатор "стирка". Стиральный раствор будет слит.

В основных программах стирки белого и цветного белья перед началом основной стирки производится небольшой отжим.

Прерывание основной стирки

Один раз нажмите кнопку пуска. Индикатор "стирка" погаснет, загорится индикатор "полоскание". В зависимости от выбранной программы стиральный раствор будет слит или перед сливом охлажден.

В основных программах стирки белого/цветного белья, синтетики или шерсти перед полосканием предусмотрен отжим.

Прерывание полоскания

Один раз нажмите кнопку пуска. Индикатор "полоскание" погаснет, загорится индикатор "ополаскивание". В основных программах стирки белого/цветного белья, синтетики или шерсти перед последним полосканием (ополаскиванием) предусмотрен отжим.



Прерывание ополаскивания

Один раз нажмите кнопку пуска. Индикатор "ополаскивание" погаснет, загорится индикатор "отжим". Вода будет слита, начнется отжим белья.

Прерывание отжима

Один раз нажмите кнопку пуска, индикатор "отжим" погаснет, отжим прекратится.

Дополнительные функции

Основные программы стирки предназначены для легко или нормально загрязненного белья.

При нажатии одной или нескольких клавиш дополнительных функций, выбранная Вами программа стирки может быть дополнительно настроена на особенности Вашего белья.

Клавиша "Предварительная стирка"

Используется при стирке особенно загрязненного белья. 114 стирального средства засыпьте в отделение I кюветы для стиральных средств и добавок. При стирке шерсти предварительная стирка не используется, чтобы не испортить волокно.

Клавиша "Короткая стирка"

Нажимайте эту клавишу, если Вы хотите выстирать легко загрязненное белье. Время стирки сокращается.

Клавиша "Больше воды"

Уровень воды в баке стиральной машины повышается во время стирки и полоскания, включается дополнительное полоскание.

Клавиша "Интенсив"

(не у всех типов стиральных машин)

Используется при стирке сильно загрязненных тканей, особенно при удалении пятен (например, пятна от кофе, чая, красного вина, овощей).

Поместите средство для выведения пятен или порошкообразный отбеливатель в отделение I и запустите программу без предварительной стирки. Автоматика машины сама позаботится о том, чтобы применить эти средства в нужный момент. Время стирки удлиняется на 10-30 мин.

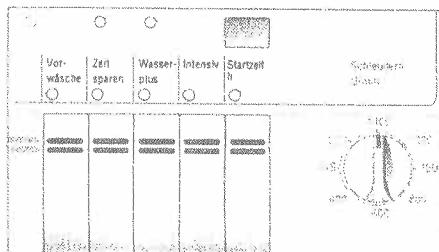

Выбор времени пуска, таймер

(не у всех типов стиральных машин)

С помощью переключателя выбора времени пуска можно установить время запуска стиральной машины до 19 часов.

- Нажмите клавишу "Таймер". Загорится индикатор таймера, высветится минимальное время - 1 час.

- Путем повторного нажатия на клавишу "Таймер" Вы можете выбрать нужное время запуска стиральной машины.

По истечении выбранного Вами времени программа стирки будет автоматически запущена.

Изменение времени пуска

Изменение времени пуска стиральной машины возможно. Для этого нажатием клавиши "Таймер" выберите новое время пуска машины.

Открыть загрузочный люк после установки таймера

Загрузочный люк можно открыть и после установки таймера и загрузки белья. Для этого нажмите на клавишу открытия загрузочного люка.

Запуск программы

во время режима таймера

Для этого просто нажмите клавишу пуска.

Кювета для стиральных средств и добавок

Выдвиньте кювету для стиральных средств и добавок на себя. Стиральные средства и добавки помещаются в отделение I, II, или III.

Отделение I

Для стиральных средств при предварительной стирке, порошкообразного отбеливателя (использовать только в режиме "Интенсив"), смягчающих средств.

Отделение II

Для стиральных средств при основной стирке, для крахмала.

Отделение III

Для средств по уходу за бельем во время последнего полоскания, ополаскивателя.

Для различных видов и количеств стиральных средств можно использовать специальную вставку в отделении I:

● Если Вы используете небольшое количество стирального средства (например, компактное моющее средство), выдвиньте вставку на себя. Указательная стрелка на вставке укажет на символ

● Если Вы используете большое количество стирального средства, задвиньте вставку назад, чтобы стрелка указывала на символ

● Если Вы используете жидкие моющие средства, выдвиньте вставку до упора на себя и нажмите вниз. Указательная стрелка покажет на символ

Шкала на вставке облегчает дозировку жидкого моющего средства.

При выборе времени старта используйте контейнер для жидких моющих средств, который при загрузке белья следует также поместить в барабан стиральной машины.

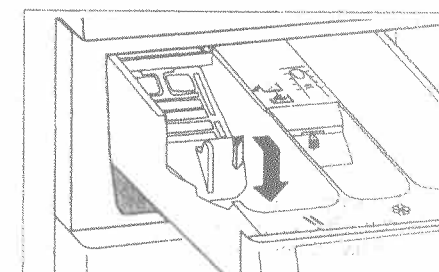
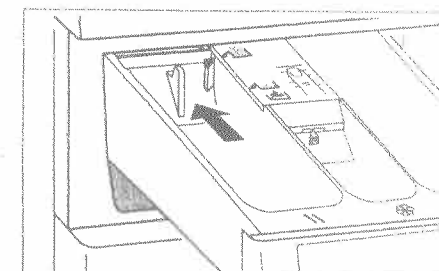
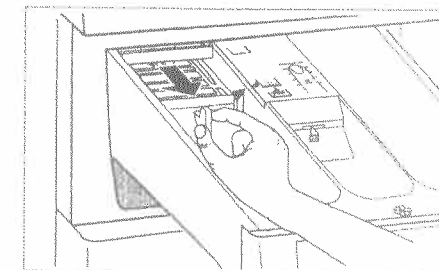
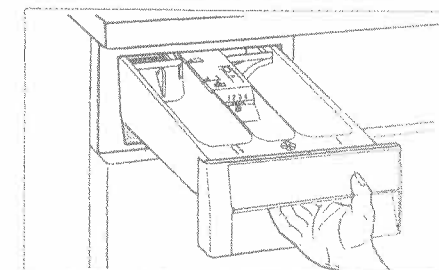

Обратите Ваше внимание на то, что автоматические стиральные машины требуют использования только специальных **малопенистых** стиральных порошков с пометкой "для автоматических стиральных машин". Порошки с пометками "для ручной стирки" или "для стирки в активаторных машинах" для этих целей непригодны. Избыток пены, во-первых, препятствует вращению барабана машины, а во-вторых, избыточная пена может проникнуть к электрическим цепям машины и вызвать короткое замыкание.

Кроме того, обращаем Ваше внимание, что порошки для стиральных машин нельзя использовать в посудомоечных машинах.

Не заливайте в стиральную машину растворители.

Храните стиральные средства и различные добавки для ухода за бельем в местах, недоступных для детей.

Перед заполнением выдвижного ящичка стиральными средствами удалите из него все случайно оказавшиеся там предметы.

Рекомендации по дозированию имеются на упаковке практически любого стирального средства и должны в точности Вами соблюдаться.

Количество стирального средства

Количество стирального средства определяется:

- жесткостью воды

В зависимости от диапазона жесткости воды и типа применяемого стирального средства можно уменьшить расход самого стирального средства.

- степенью загрязненности

Средне загрязненные вещи можно стирать без предварительной стирки. В случае, когда данные по дозированию отсутствуют на упаковке, общее количество стирального средства для предварительной и основной стирки уменьшите на 20 процентов. При слабо загрязненном белье - еще на 10 процентов.

- количеством белья

Загружайте максимально возможное количество белья (См. таблицу программ). При небольших количествах белого и цветного белья и при стирке тканей, не требующих особого ухода, также можно уменьшить количество стирального средства. Данные для стиральных средств особого ухода сильно зависят от количества белья даже при самых незначительных количествах. Поэтому следите особенно внимательно за рекомендациями изготовителя по дозированию этих средств.

Слишком маленькое количество моющего средства влечет за собой:

- Белье становится серым, не очень чистым.
- На белье могут образовываться небольшие пятнышки.
- Нагревательные элементы покрываются накипью.

Слишком большое количество моющего средства влечет за собой:

- Неблагоприятные последствия для окружающей среды.
- Медленное движение белья в барабане стиральной машины из-за сильного пенообразования.
- Неудовлетворительный результат стирки.

УКАЗАНИЯ

Жидкие моющие средства и выбор времени пуска машины

Если Вы решили использовать жидкие моющие средства в режиме выбора времени пуска машины, применяйте, пожалуйста, специальный контейнер для жидких моющих средств. В противном случае жидкое моющее средство может медленно вытекать из кюветы для стиральных средств и сгущаться. Если это будет происходить периодически, то возможны неполадки в работе стиральной машины.

После окончания программы стирки обязательно удалите контейнер из барабана стиральной машины!

Умягчители

В диапазонах жесткости воды 2-4 можно применять специальные умягчительные средства. Обращайте внимание на данные на упаковке! При применении умягчителя стиральное средство дозируйте по диапазону жесткости 1. Сначала загрузите в кювету стиральное средство, а затем в то же отделение умягчитель.

Средство для замачивания

Загрузить в отделение I кюветы для стиральных средств и добавок и выбрать программу "Замачивание".

Мягкий ополаскиватель (кондиционер)

Мягкий ополаскиватель налейте в ячейку "☼" кюветы для стиральных средств.

Применяйте в указанном изготовителем количестве. Наливайте его только до отметки "max". Вязкие ополаскиватели перед заполнением ячейки тщательно перемешайте с водой до исчезновения комков, чтобы они не препятствовали сливу ополаскивателя.

Крахмал

Загружать в отделение II кюветы для стиральных средств и добавок. Выбрать программу "Накрахмаливание".

Порошкообразный отбеливатель, средства для удаления пятен

ВНИМАНИЕ! Ни в коем случае не используйте в Вашей машине пятновыводители, содержащие растворяющие вещества! Это может привести к пожару или взрыву!

Храните пятновыводители и отбеливатели в месте, недоступном для детей! **ВНИМАНИЕ!** Используйте средства для выведения пятен и отбеливатель, предназначенные для стиральной машины и только в соответствии с прилагаемой к средству инструкцией по пользованию!

При выборе режима "Интенсив" средства для выведения пятен и отбеливатель загружать в отделение I.

При стирке без нажатия клавиши "Интенсив" эти средства загружать в камеру II: сначала стиральные средства, а затем отбеливатель и средство для выведения пятен.

Сортировка белья

- Сортируйте белье по его типу, степени загрязненности и температуре стирки. Обращайте внимание на значки по уходу, которые находятся на ярлычке практически любого швейного изделия.
- Белое и цветное белье стирайте отдельно. Особенно нежные изделия, например, занавески или колготки, стирайте только в сетке или наволочке.

Вязаные изделия из шерсти или пряжи, содержащей шерсть, должны иметь на ярлычке дополнительную маркировку "Не усаживается" или "Допускается машинная стирка".

Вы можете стирать только то белье в машине, которое отмечено следующими символами:



Белье, отмеченное следующими символами, стирать в машине нельзя:



Максимальное количество загрузки белья:

Белое/цветное белье - 5 кг;
Смешанные ткани, синтетика, верхняя одежда, шерсть - 2 кг.

ВНИМАНИЕ! Белье, которое было обработано чистящими средствами, бензином, жидкостями, содержащими растворители, химическими чистящими средствами, не предназначенными для стиральной машины, предварительно перед стиркой высушите на воздухе. При стирке трикотажных изделий или вязаного текстиля (трикотажное белье), выворачивайте их наизнанку.

- Удалите из белья булавки, запонки, канцелярские скрепки и другие посторонние предметы.
- Очистите карманы, отвороты белья от песка.
- Застегните застёжки "молния", наволочки застегните на пуговицы.
- У занавесок отпорите кольца или стирайте их в сетке или мешочке.

Удаление пятен

Иногда первой стиркой нельзя удалить стойкие пятна. По возможности сразу удаляйте пятна, пока они еще свежие. Едкие пятна очень трудно удаляются или не удаляются вообще. Свежие пятна попробуйте удалить сначала водой с мылом. Не трите сильно ткань, а слегка промачивайте ее.

Перед началом эксплуатации

Первая стирка (без белья)

Первую стирку произведите без белья, чтобы удалить остатки воды, которые остаются после контрольных испытаний при проверке изделия на заводе-изготовителе.

1. Прежде чем запустить стиральную машину, необходимо снять предохранительные болты и транспортировочные прокладки и правильно установить и подключить ее в соответствии с прилагаемой инструкцией.
2. Откройте водопроводный кран.
3. Выдвиньте на себя до конца кювету для стиральных средств и добавок.
4. Поместите в отделение II половину мерной емкости стирального средства. Ни в коем случае не применяйте стиральное средство для тонких и шерстяных тканей, так как образуется очень много пены.
5. Нажмите клавишу "ВКЛ/ВЫКЛ".
6. Установите переключатель программ на программу стирки **цветного белья 60°C**.
7. Нажмите клавишу пуска. Начнется выполнение программы.
8. После окончания программы нажмите клавишу "ВКЛ/ВЫКЛ".

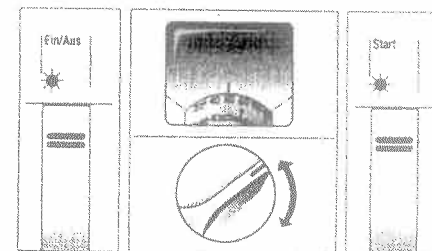
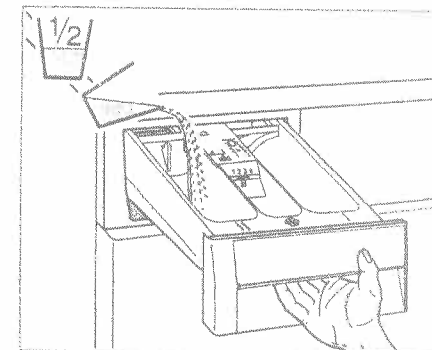

Жесткость воды

Дозировка стирального средства зависит от жесткости воды. В кювете для стиральных средств и добавок можно с помощью стрелки установить значение жесткости воды в Вашей водопроводной системе.

Жесткость воды		
Диапазоны жесткости воды	Свойство	Немецкие стандарты жесткости воды, pH
1	мягкая	0-7
2	средняя	8-14
3	жесткая	15-21
4	очень жесткая	свыше 21

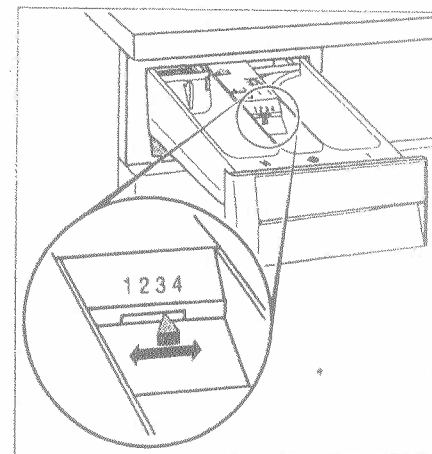

Включение стиральной машины / Загрузка белья

Нажмите на клавишу "ВКЛ\ВЫКЛ". Загорится контрольная лампочка.

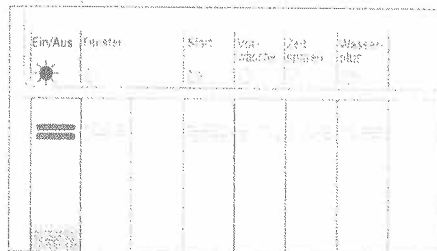

Загрузка белья

1. Нажмите на клавишу открытия загрузочного люка. Люк откроется. *Перед загрузкой белья убедитесь, что в барабане не находятся посторонние предметы, а также случайно попавшие туда домашние животные.*
2. Белье разделите на отдельные предметы и закладывайте в барабан в развернутом виде, перемешивая мелкие и крупные вещи.
3. Проследите, чтобы белье не было случайно зажато между люком и резиновым уплотнителем.
4. Закройте загрузочный люк до ощутимого щелчка.

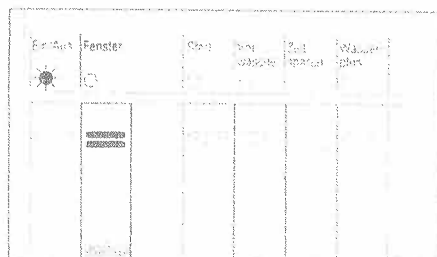

Выбор программы стирки / Запуск программы

Установка программы стирки

Установите переключатель программ на нужную Вам программу. Например, цветное белье 60°C.

В некоторых случаях, если речь идет о сильно загрязненном белье и т.д., можно включить дополнительные функции.

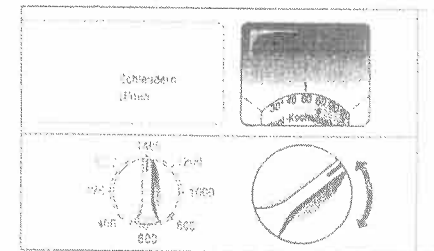

Запуск программы

Убедитесь, что загрузочный люк плотно закрыт. При неправильном закрытии люка предохранительная блокировка препятствует включению стиральной машины.

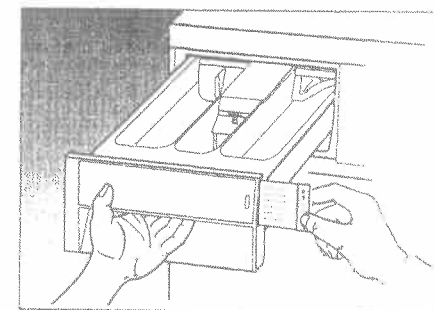

- Нажмите клавишу пуска

- или -

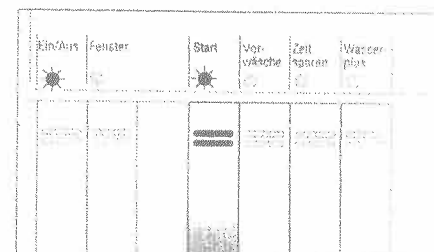

Если Вы хотите отложить время включения стиральной машины, установите с помощью таймера время начала стирки (только у стиральных машин, имеющих эту функцию).

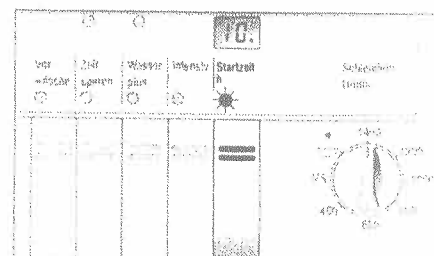

Окончание программы

Если Вы...

- не выбрали функцию "Остановка полоскания", читайте инструкцию дальше.
- выбрали функцию "Остановка полоскания", читайте нижеприведенный текст.

Окончание программы остановкой полоскания

Итак, Вы выбрали функцию "Остановка полоскания".

Белье остается в последней полоскающей воде. При этом горит индикатор "Остановка полоскания". Загрузочный люк может быть открыт только после отжима белья или после откачки воды из барабана.

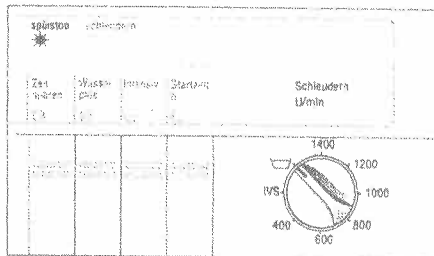

В Вашем распоряжении есть три возможности закончить программу.

● Белье можно отжать на высоких оборотах центрифуги. Нажмите клавишу пуска. После слива воды белье будет отжато.

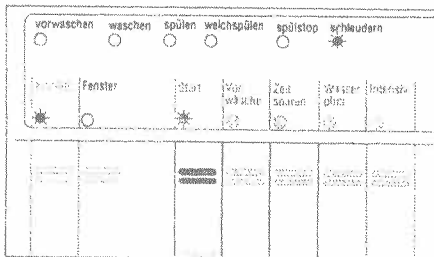

- или -

● Белье можно отжать при низких оборотах центрифуги. Для этого установите регулятор количества оборотов центрифуги в положение **600** или **IVS**. Вода будет слита, белье будет отжато.

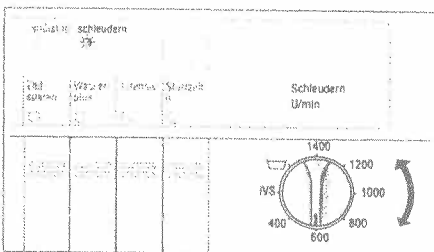

- или -

● Белье не должно отжиматься. Установите переключатель программ в режим слива **7**. Нажмите клавишу пуска. После слива воды можно вынимать белье.

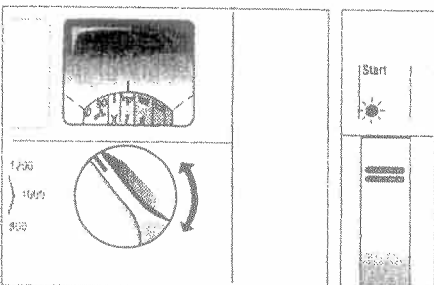

Окончание программы / Выключение машины

Окончание программы

- Индикаторы хода программы на панели погасли.
- Индикатор клавиши загрузочного люка погас.

Чтобы вынуть белье:

- Нажмите на клавишу загрузочного люка. Загрузочный люк откроется.

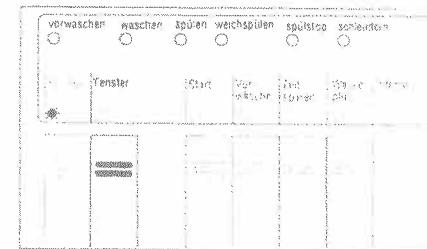

Обязательно проверьте барабан стиральной машины после стирки и удалите попавшие в него случайно посторонние предметы, например, скрепки и т.д. В противном случае может возникнуть опасность коррозии!

Оставьте загрузочный люк приоткрытым, чтобы вода, оставшаяся после стирки, могла высохнуть.

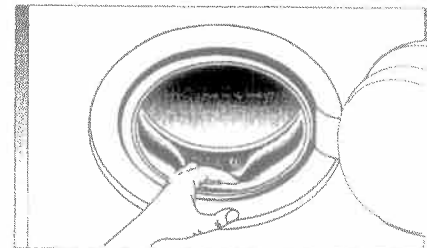

Отключение стиральной машины

1. Нажмите на клавишу "ВКЛ/ВЫКЛ". Индикатор погаснет.

Для приборов, не имеющих систему "АКВА-СТОП":

2. Закройте кран подачи воды.

В стиральной машине с системой "АКВА-СТОП" подача воды автоматически перекрывается после окончания программы (См. рисунок).

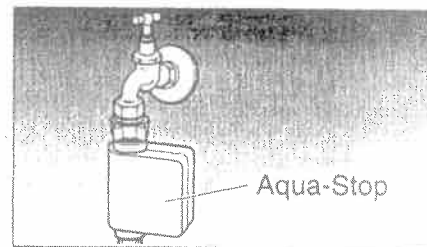

Специальные программы

Замачивание

1. Заложите одноцветное белье в барабан и закройте загрузочный люк.
2. Средство для замачивания загрузите в отделение I кюветы для стиральных средств.

ВНИМАНИЕ! Точно соблюдайте инструкцию на упаковке средства.

3. Нажмите клавишу "ВКЛ\ВЫКЛ".
4. Переключатель программ установите в положение **Einweichen** (замачивание)  6.
5. Нажмите клавишу пуска. Начнется выполнение программы. При этом загорится индикатор "Предварительная стирка". Эта программа длится 2,5 часа. Во время ее выполнения возможен небольшой слив воды, чтобы достичь оптимального уровня воды.

Вы можете...

- сразу же после замачивания приступить к стирке, используя уже имеющуюся воду
- после окончания замачивания установить нужную Вам программу стирки, не закладывая дополнительно стиральных средств.

- ИЛИ -

- использовать для стирки свежую воду.
6. Закончите замачивание отжимом белья.
 7. После окончания отжима установите нужную Вам программу стирки.
 8. Нажмите клавишу "Предварительная стирка".
 9. Стиральное средство загрузите только в отделение II.
 10. Запустите программу стирки.

Накрахмаливание

Перед крахмаливанием белье не должно обрабатываться ополаскивателем.

1. Средство для крахмаливания растворите в воде согласно инструкции на упаковке.

ВНИМАНИЕ! Точно соблюдайте инструкцию на упаковке средства.

2. Включите стиральную машину.
3. Переключатель программ установите в положение **Stärken** (накрахмаливание)  5.
4. Нажмите клавишу пуска. Начнется выполнение программы. При этом загорится индикатор "Ополаскивание".
5. Когда вода начнет поступать в машину, выдвиньте кювету для стиральных средств и добавок немного на себя и залейте крахмаливающее средство в отделение II.
6. Задвиньте кювету. Крахмаливание длится около 25 минут и заканчивается коротким бережным отжимом при оборотах 900 об/мин, если не был установлен более низкий уровень оборотов центрифуги.

Окрашивание

Окрашивание в Вашей стиральной машине в принципе возможно.

Пожалуйста, применяйте неагрессивные, экологически чистые красящие вещества, и в точности соблюдайте указания изготовителя этих веществ и обращайтесь внимание на их пригодность для использования в стиральной машине.

Нельзя исключать последующего окрашивания белья при стирке, так как остатки красящего вещества могут осесть на некоторых частях машины.

ВНИМАНИЕ! Чтобы избежать этого, после каждого процесса окрашивания производите стирку цветного белья при 90°C без белья. В отделение II кюветы для стиральных средств и добавок засыпьте 1/2 мерного стакана стирального средства.

Специальные программы / Изменение программы стирки

Обесцвечивание / Отбеливание

Отбеливание в данной модификации стиральной машины невозможно. Хлор или хлорсодержащие вещества могут повредить стиральную машину!

Изменение программы стирки

Если Вы хотите в процессе стирки поменять программу, нужно:

1. Поставьте переключатель программ в положение **Neuwahl** (выбор новой программы).
2. Нажмите клавишу пуска. Индикаторы на панели загорятся на короткое время друг за другом. Вода сливаться не будет.

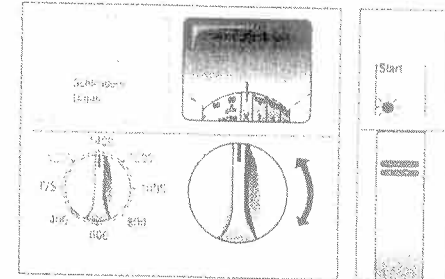

3. Установите с помощью переключателя программ новую программу стирки.
4. Нажмите клавишу пуска..

При любых работах по техническому обслуживанию вынимайте сетевую вилку из розетки или отключайте электроснабжение в Вашей квартире.

Чистка стиральной машины

Корпус машины и панель управления Вы можете очищать стандартными жидкими чистящими средствами. Не пользуйтесь при чистке абразивными средствами.

Не применяйте при чистке растворителей! Эти средства могут повредить некоторые части прибора, образуют вредные пары и взрывоопасны! Из соображений безопасности не поливайте машину струей воды!

Удаление накипи

При правильном дозировании стиральных средств эта операция не нужна. Средства для очистки накипи содержат кислоты, которые могут разъесть некоторые части машины и послужить причиной окрашивания белья при стирке.

В случае же, если Вы решили очистить машину от накипи, используйте только специальные средства, предназначенные для этих целей и не обладающие коррозионными свойствами. Дозировку осуществляйте по указанию изготовителя этих средств.

Чистка барабана

Не допускайте попадания металлических предметов (например скрепок, булавок) в барабан и в желоб резиновой прокладки - может возникнуть ржавчина! Если пятна ржавчины все же возникли, обработайте их безхлорным чистящим веществом. Ни в коем случае не используйте для этих целей металлические щетки!

Резиновые шланги для подвода и слива воды

Чтобы избежать протечек воды, мы рекомендуем проводить каждые 5 лет проверку состояния резиновых шлангов с привлечением специалистов Службы сервиса.

Защита от промерзания

Если машина находится в помещении с отрицательной температурой, из помпы должна быть удалена вода.

Порядок действий в этом случае:

- Закройте водопроводный кран.

Для стиральных машин, не имеющих систему "АКВА-СТОП":

- Слейте воду из присоединительного шланга, отсоединив его от водопроводного крана.

- Слейте остаток воды из помпы (См. раздел "Чистка помпы").

Для стиральных машин, имеющих систему "АКВА-СТОП":

- Отсоедините шланг, положите его на пол. Включите любую программу стирки приблизительно на 40 секунд. Оставшаяся в машине вода сольется на пол. Соберите ее тряпкой. Кран подачи воды плотно закрутите.

Кювета для стиральных средств и добавок

1. Выдвиньте кювету полностью на себя.
2. Нажмите на крышку отделения для умягчителя и выньте кювету (См. рисунок).

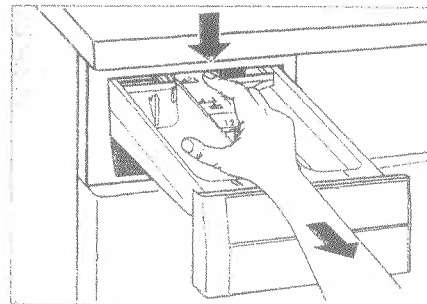

3. Выньте вставку.

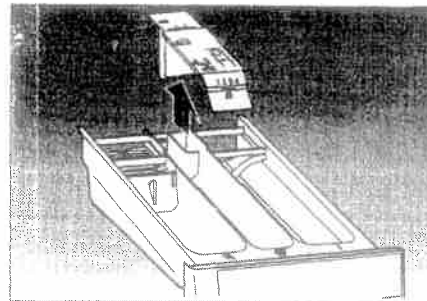

4. Промойте кювету и вставку под струей воды.

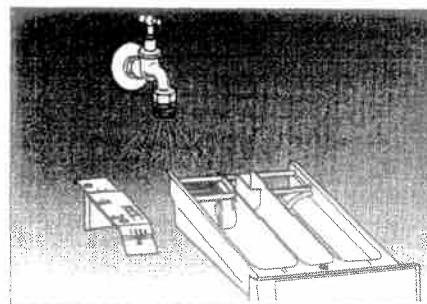

5. Поместите вставку обратно в кювету

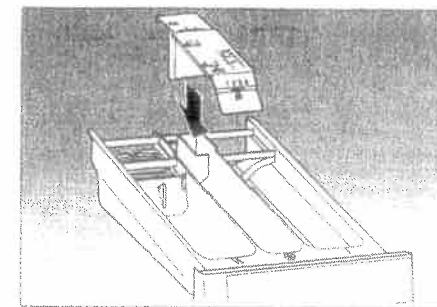

6. Вставьте обратно кювету в стиральную машину.

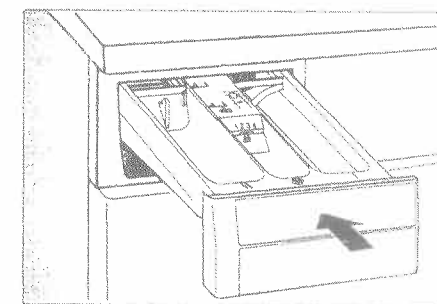

Чистка помпы:

Чистка помпы необходима только если она засорена посторонними предметами (булавками, пуговицами, скрепками и т.п.), и она не откачивает воду.

После стирки изделий с ворсом мы рекомендуем проверять помпу на наличие в ней остаточного ворса.

ВНИМАНИЕ! При чистке засоренной помпы, в случае, если есть вода в барабане машины, через нее может вылиться до 20 литров воды.

ОСТОРОЖНО: Горячий раствор стирального средства необходимо перед этим охладить.

Порядок действий при чистке:

Выньте сетевую вилку из розетки.

Закройте водопроводный кран.

1. Снимите цокольную панель.
2. Выньте удлинительный шланг помпы, вытащите втулку, слейте воду. Эту операцию можно повторить несколько раз.
3. Закройте удлинительный шланг и положите его на место.

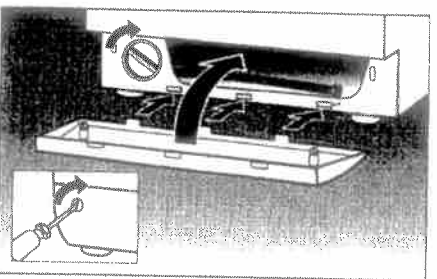
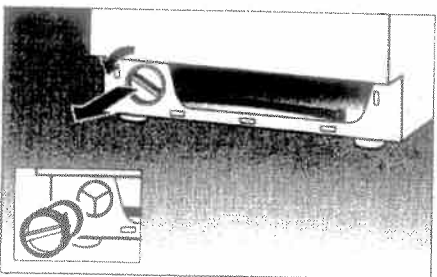
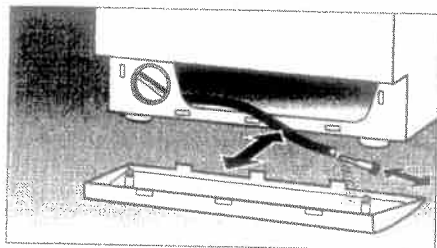
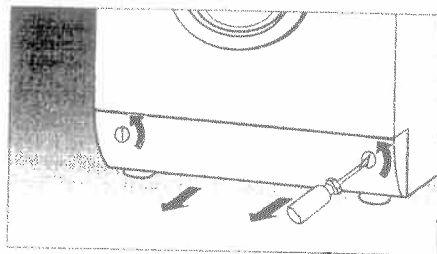

4. Открутите до конца крышку помпы.
5. Удалите посторонние предметы из полости помпы.
6. Заверните крышку помпы. Обратите внимание на то, чтобы крышка помпы сидела прочно и не подтекала!

7. Установите на место цокольную панель и закрепите ее.

8. Залейте около 2 литров воды в отделение I кюветы для стиральных средств и добавок и, не загружая белье, произведите слив.

Чистка фильтра в подводющем шланге

Фильтры находятся в месте резьбового соединения шланга с водопроводным краном и в штуцере магнитного вентиля с обратной стороны машины. Прежде всего, необходимо время от времени основательно чистить фильтры на водопроводном кране.

Чистка:

1. Закройте водопроводный кран.
2. Для уменьшения давления воды в присоединительном шланге переключатель программ установите в положение Pfcgeleicht 30° и включите машину на 40 секунд, после чего выключите ее клавишей "ВКЛ/ВЫКЛ".

Для стиральных машин, не имеющих систему "АКВА-СТОП":

3. Открутите шланг и промойте фильтр.

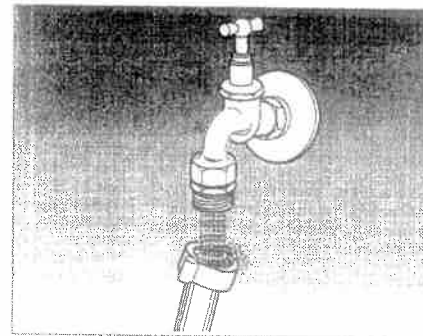

4. Установите шланг на место.
5. После этого фильтр магнитного вентиля (на задней стороне машины) выньте при помощи плоскогубцев.

6. Фильтр Вы можете очистить щеткой под струей воды.

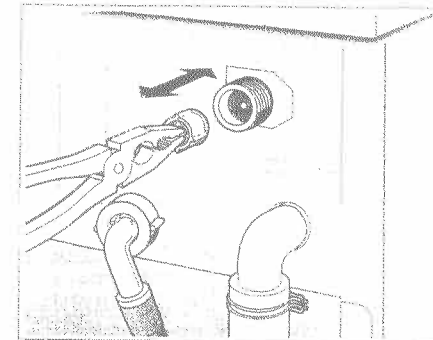

7. Установите шланг на место.
8. При закручивании шланга, пожалуйста, обратите внимание на плотное прилегание фильтра.
9. Закройте водопроводный кран.

Для стиральных машин, имеющих систему "АКВА-СТОП":

3. Открутите шланг.
4. Фильтр Вы можете очистить щеткой под струей воды.

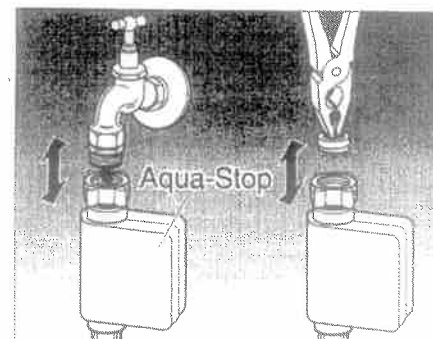

5. Установите шланг на место.
6. Откройте водяной кран и убедитесь, что вода не подтекает.

Как самостоятельно устранить мелкие неполадки

Данная стиральная машина отвечает требованиям соответствующих положений по безопасности электроприборов.

Ремонты электроприборов должны выполняться только специалистами.

Ремонт, произведенный не надлежащим образом, может привести к значительному ущербу для пользователя.

Неполадки	Возможные причины / Устранение
Не горят индикаторы	Не вставлена или плохо вставлена в розетку сетевая вилка. Отключился предохранительный автомат в квартире.
Не начинается процесс стирки	Регулятор выбора времени пуска не стоит в положении Start . Время старта продлено регулятором.
Отключилось электричество	При отключении электричества или повреждении машины Вы можете, тем не менее, слить воду и вынуть белье. См. раздел "Чистка помпы".
Вода не поступает в машину, стиральное средство не смывается из кюветы	Не открыт кран подачи воды. Фильтр в системе подачи воды засорился. См. раздел "Чистка фильтров в системе водоснабжения".
В кювете остается стиральное средство	Стиральное средство слишком влажное. Используйте помощь при дозировке жидких и компактных стиральных средств. Перед загрузкой стирального средства в кювету, просушите ее (См. раздел "Чистка"). Вставка в кювете нажата вниз в положение для жидкого стирального средства, установите вставку в положение для порошкообразных стиральных средств.
Стиральное средство не смывается из отделения I кюветы	Клавиша "Предварительная стирка" или клавиша "Интенсив" не нажаты.
Из кюветы для стиральных средств и добавок выступает пена	Было загружено слишком много стирального средства. Нажмите клавишу "Пуск/Остановка", остановите программу на 5-10 минут. Чтобы сбить пену, смешайте столовую ложку мягкого ополаскивателя с 1/2 литра воды и добавьте в отделение для стиральных средств.
Вода при стирке белья не видна	Ничего страшного! В процессе стирки вода не всегда видна через окошко загрузочного люка.

Как самостоятельно устранить мелкие неполадки

Неполадки	Возможные причины / Устранение
Результаты стирки неудовлетворительные	Загрязненность белья оказалась выше, чем Вы рассчитывали. Измените количество и вид стирального средства. Выберите стирку при максимальной температуре, рекомендуемой для Вашего типа белья. Выберите более сильную программу стирки.
На белье видны остатки стирального средства	Это не означает плохое прополаскивание, речь идет о не растворяющихся остатках отдельных видов безфосфатных стиральных средств, которые откладываются на белье в виде белых пятен. Способ устранения: сушка и чистка, или же сразу повторите весь процесс полоскания. Поменяйте тип стирального средства.
Белье после стирки приобрело серый оттенок	При загрязнении белья жиром, маслом, кремом иногда нормальная дозировка стирального средства неэффективна. При следующей стирке увеличьте дозу стирального средства и максимальную температуру, возможную для данного типа белья.
После стирки остаются серые пятна на белье	Эти пятна могли остаться после косметики или ополаскивателя и появиться уже перед процессом стирки. После замачивания попробуйте еще раз застирать эти пятна.
После последнего полоскания видна пена	Некоторые стиральные средства имеют ненормируемое пенообразование. Это, в принципе, не оказывает влияния на результат полоскания.
Слышен шум мотора	Ничего страшного! В некоторых фазах работы стиральной машины это возможно.
Слышен шум помпы	Ничего страшного! Небольшой шум возможен при поступании и сливе воды.
Многочесный отжим	Электронная система контроля за весом белья зафиксировала неравномерное распределение веса в барабане машины и путем многократных оборотов старается устранить его. На переключателе количества оборотов центрифуги выбран режим IVS (интервалы отжима).

Неполадки

Возможные причины / Устранение

Вибрация при стирке и отжиге

Не удалены транспортировочные болты и прокладки. Внимательно ознакомьтесь с инструкцией по монтажу! Ножки стиральной машины не зафиксированы при установке. Установите стиральную машину строго горизонтально с помощью уровня, зафиксируйте ножки стиральной машины (См. инструкцию по монтажу).

Время выполнения программы удлинилось

При большом количестве пены полоскание и отжим длятся дольше, нежели обычно, чтобы получить хороший результат стирки. При большом весе белья выполнение программы может также удлиниться, особенно при отжиге. При закладке белья в барабан машины старайтесь чередовать мелкие и крупные вещи, равномерно распределяя их в барабане стиральной машины.

Загрузочный люк не открывается, горит индикатор загрузочного люка

Программа еще не окончена. Выбрана функция "Остановка полоскания". Выбрана программа "Замачивание". Слишком много пены в приборе. Подождите, пока не опадет пена, выберите программу слива воды.

Загрузочный люк не открывается, мерцает индикатор загрузочного люка

Программа закончена, но люк еще закрыт. Люк можно открыть, когда индикатор погаснет. Люк можно открыть после выключения стиральной машины через 2 минуты.

Загрузочный люк не открывается, так как клавиша загрузочного люка была нажата слишком рано

Плотно закройте люк. После этого еще раз нажмите на клавишу загрузочного люка.

Как самостоятельно устранить мелкие неполадки

Ошибочные показания индикаторов

Когда на панели мигают один или несколько индикаторов и на дисплее таймера мерцает какая-либо цифра, это указывает на отклонение в программе стирки или на поломку.

Показания		Возможные причины / Устранение	
мерцающие индикаторы	мерцающие цифры на дисплее таймера		
на панели	над клавишей		
Отжим	Пуск	1	Не открыт кран подачи воды. Откройте кран и нажмите клавишу "Start". Засорился фильтр в системе подачи воды. Прочистите фильтр.
Отжим и остановка полоскания		3	Засорились сливные шланги, помпа. Прочистите помпу.
Полоскание		8	Загрузочный люк не закрыт. Закройте люк, запустите программу стирки.

Когда Вы все проверите, выключите стиральную машину и через 5 секунд включите ее снова. После включения прибора заново установите программу и запустите ее. Если индикаторы снова мерцают, Вам нужно обратиться к специалистам Службы сервиса. Мерцание определенных индикаторов и цифры на дисплее таймера являются своеобразным кодом поломки. Вы облегчите работу мастера, если сообщите в Сервисную службу, какие индикаторы мерцают.

Сервисная служба

Перед тем, как обращаться в Сервисную службу, проверьте пожалуйста, можете ли Вы самостоятельно устранить эти неполадки (См. раздел "Как самостоятельно устранить мелкие неполадки").

Если Вы не можете их устранить, выключите машину, выньте сетевую вилку из розетки, закройте водопроводный кран и вызовите специалиста Сервисной службы.

При обращении в Сервисную службу сообщайте, пожалуйста, серийный (E-Nr) и заводской (FD) номера Вашей машины. Эти данные Вы найдете на типовой табличке, расположенной за цокольной панелью машины.

E-Nr. _____ FD _____

Технические характеристики

Высота	85 см
Ширина	60 см
Глубина	58 см
Вес	около 83 кг
Загрузка	до 5 кг сухого белья
Напряжение	220/230 В, 50±0,5Гц
Потребляемая мощность	см. типовую табличку
Предохранитель	см. типовую табличку

Гарантия системы "Аква-стоп"

(Гарантия не выдается для машин, не оснащенных системой "Аква-стоп")

Дополнительно к гарантийным обязательствам, предоставляемым продавцом согласно договору купли-продажи, и дополнительно к нашей гарантии на машину мы выдаем компенсацию при следующих условиях:

1. Если из-за неисправности нашей системы "аква-стоп" возникают повреждения за счет утечки воды, то мы компенсируем имущественный ущерб, нанесенный частным пользователям.
2. Данная материальная гарантия действует на весь срок службы машины.
3. Предпосылкой выполнения гарантийных требований является то, что машина с системой "аква-стоп" правильно установлена и подключена в соответствии с нашей инструкцией. Наша гарантия не распространяется на неправильные подводящие линии или на арматуру до подключения системы "аква-стоп" к водопроводному крану.
4. Машины с системой "аква-стоп" при эксплуатации, как правило, можно оставлять без присмотра, причем не нужно перекрывать водопроводный кран. Лишь в случае Вашего длительного отсутствия в квартире, например, во время отпуска на несколько недель, водопроводный кран следует закрыть.

Таблица программ

Вид белья Значки по уходу за бельем на ярлычках изделий	Максимальное количество белья	Программа стирки	Рекомендации		Длительность программы в минутах
			Загрязненность белья	Нажать клавишу	
Ткани из хлопка и льна 	5 кг	Белое, цветное белье 30, 40, 60, 90°C	Нормально, легко загрязненное		105-115
			Легко, среднее загрязненное	Короткая стирка	65-95
			Сильно загрязненное	Предварительная стирка	130-145
			Пятна	Интенсив	120-130
			Высокий уровень воды и основательное полоскание	Больше воды	110-135
Белое белье 60°C eco	2 кг	Синтетика, смешанные ткани, верхняя одежда 30, 40, 50, 60°C	Экономичная стирка белого белья		135
			Для защиты нетеплоустойчивых систем канализации		120
Изделия из хлопка, льна, полиэстера, полиамида и других синтетических тканей 	2 кг	Синтетика, смешанные ткани, верхняя одежда 30, 40, 50, 60°C	Нормально, легко загрязненное		80
			Легко, среднее загрязненное	Короткая стирка	60-70
			Сильно загрязненное	Предварительная стирка	105
			Пятна	Интенсив	95
			Высокий уровень воды и основательное полоскание	Больше воды	85
Гардины, белье, требующее особого ухода, шелк 	2 кг	Тонкое белье, холодная стирка 30, 40°C	Нормально, легко загрязненное		65
			Легко, среднее загрязненное	Короткая стирка	45-60
			Сильно загрязненное	Предварительная стирка	95
			Пятна	Интенсив	75
			Высокий уровень воды и основательное полоскание	Больше воды	75
Изделия из шерсти и содержащие шерсть, пригодные к машинной стирке 	2 кг	Шерсть, холодная стирка 30, 40°C	Нормально, легко загрязненное		65
			Легко, среднее загрязненное	Короткая стирка	35-60
			Пятна	Интенсив	75
			Высокий уровень воды и основательное полоскание	Больше воды	70
Специальные программы					c/без IVS
Белое/Цветное белье		Экстраотжим			10/25
Синтетика, смешанные ткани, верхняя одежда		Бережный отжим		Выбор количества оборотов центрифуги или IVS	8/15
Тонкое белье		Короткий отжим			8/15
Шерсть		Отжим шерсти			5/6
		Накормливание			25
		Замачивание			150
		Слив			2

Инструкция по подключению и монтажу

Удаление транспортных болтов и прокладок

Перед началом эксплуатации стиральной машины необходимо обязательно удалить транспортные болты и прокладки с обратной стороны агрегата. Обязательно сохраните транспортные болты и прокладки на случай перевозки стиральной машины, переезда и т.д. Стиральную машину перевозить только с установленными транспортными болтами и прокладками.

1. Выньте подводящие шланги и электрический кабель из зажимов на задней стороне стиральной машины.

2. Ослабьте транспортные болты А, В, С при помощи гаечного ключа диаметром 13 мм.

Если у Вас отсутствует такой ключ, то можно воспользоваться ключом, находящимся в комплекте поставки.

ОСТОРОЖНО! При срыве ключа можно травмировать себе пальцы.

3. Удалите транспортные болты А и В.

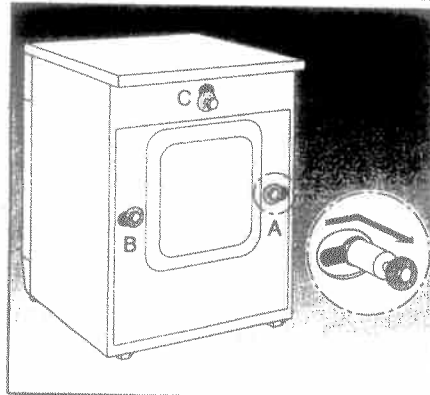
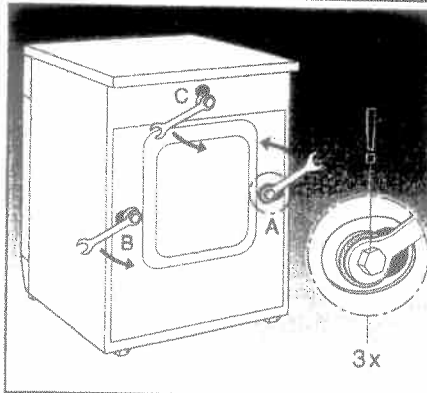
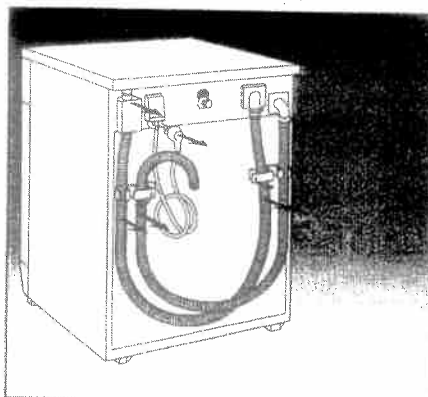

Инструкция по подключению и монтажу

4. **ВНИМАНИЕ!** Чтобы удалить болт С Вам нужно одновременно приподнять барабан стиральной машины. Откройте загрузочный люк и рукой приподнимите барабан вверх, одновременно удалив транспортный болт.

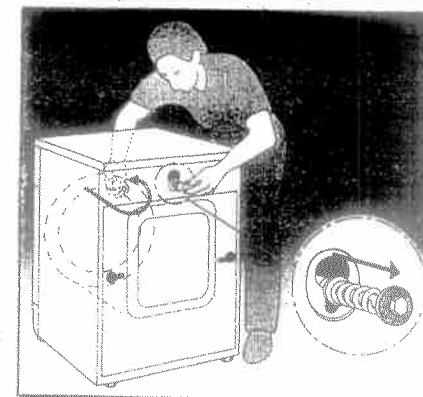

5. Три отверстия закрыть прилагающимися пластмассовыми крышками.

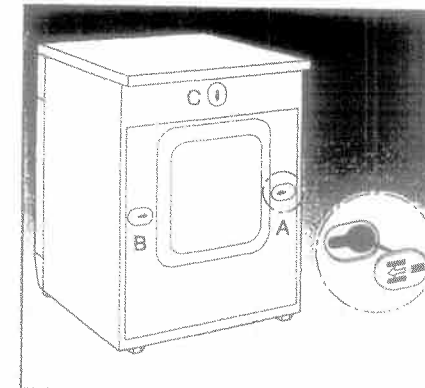

Инструкция по подключению и монтажу**Установка стиральной машины горизонтально**

Стиральную машину установить горизонтально при помощи уровня. Она должна стоять строго горизонтально на полу на всех четырех ножках и не должна качаться.

Каждый аппарат перед продажей тщательно проверяется на заводе на предмет соответствия техническим требованиям. Влага или остатки воды, которые Вы обнаружите в машине или в сливном шланге, связаны с этой проверкой.

Общие указания

При установке и подключении стиральной машины следует соблюдать нижеприведенные советы и предписания, а также учитывать особенности Ваших водопроводной и электрической систем.

Будьте осторожны при поднятии стиральной машины! Опасность срыва! Не устанавливайте стиральную машину на подставках.

В сомнительных случаях доверьте подключение специалисту.

Не устанавливайте стиральную машину в помещениях с опасностью промерзания!

Поверхность для установки

Чтобы сохранить безопасное положение стиральной машины при работе центрифуги необходимо соблюдать следующие указания.

- Поверхность для установки должна быть прочной, чистой и сухой. При скользящих и малоформатных облицовочных плитках можно подложить обычные резиновые прокладки.

- Мягкие покрытия пола, например, ковры или покрытия на пенопластовой основе, не годятся в качестве поверхности для установки, так как в противном случае машина будет вибрировать или ухудшится ее обдувка.

- На деревянных полах стиральную машину следует устанавливать на деревянную плиту толщиной минимум 30 мм, которая крепко прикручена к полу. По возможности установку производить в углу помещения.

Машину укрепить на ножках при помощи удерживающих планок (особенно важно, если у Вас на стиральную машину установлена сушка).

При установке на основание машина должна быть закреплена на ножках при помощи удерживающих планок, чтобы избежать смещений во время работы центрифуги.

Эти удерживающие планки Вы можете приобрести отдельно или заказать как монтажный комплект в нашей Службе сервиса.

Номер заказа: WX 9756
WMZ 2200

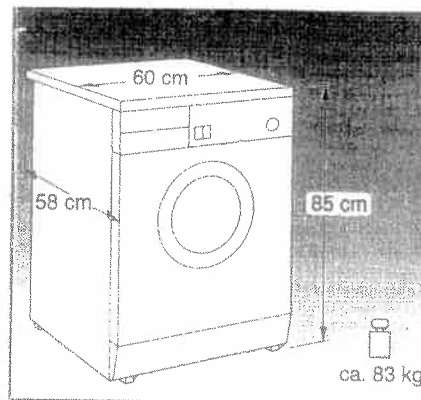
Инструкция по подключению и монтажу

При установке стиральной машины обратите внимание:

- на вес стиральной машины
- на длину подводящих шлангов и электрического кабеля при левосторонней установке машины

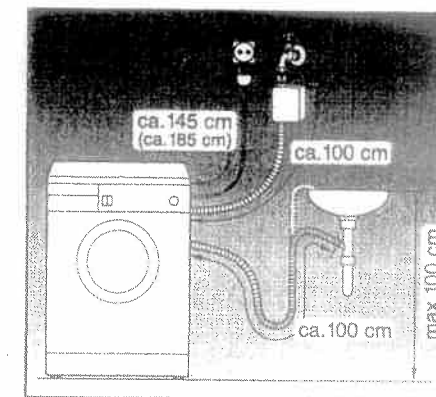
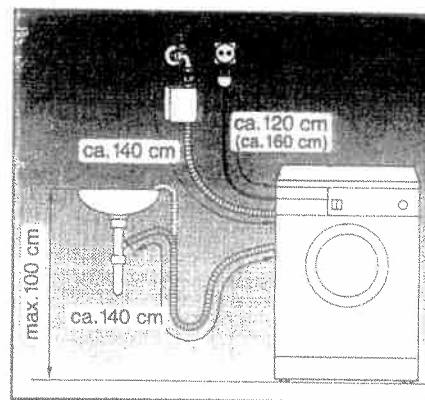

Выравнивание стиральной машины

Стиральная машина должна прочно стоять всеми четырьмя ножками на поверхности.

- Установите стиральную машину горизонтально при помощи уровня.

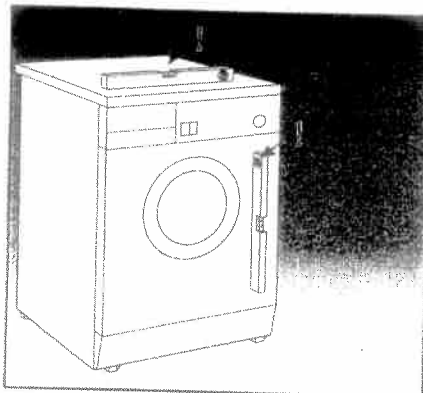

- Если нужно, отрегулируйте высоту ножек стиральной машины.

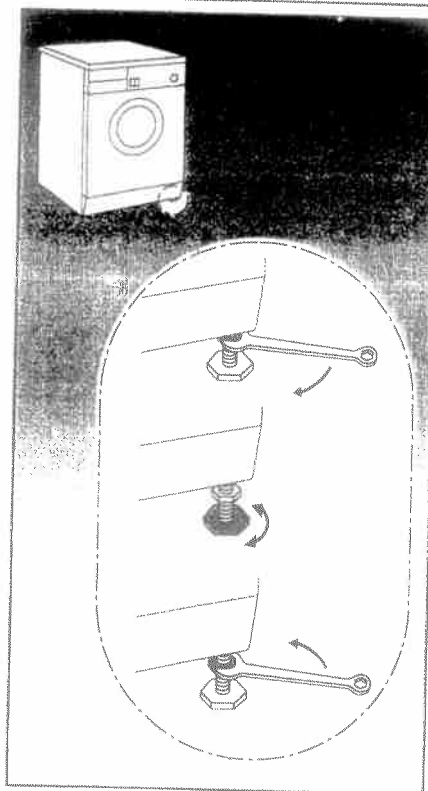

1. Ослабьте сначала контргайки.

2. Отрегулируйте высоту ножек.

3. Затяните контргайки, тем самым зафиксировав высоту ножек стиральной машины.

Инструкция по подключению и монтажу

Монтаж подвода воды

ВНИМАНИЕ! Ни в коем случае не использовать для подключения к водопроводу запорной арматуры специального назначения, а также вентилей и кранов, открываемых специальными ключами. Подача воды должна перекрываться кранами и вентилями, которые можно закрыть вручную без специальных приспособлений!

Для подключения воды требуется обычная водяная магистраль с давлением в 1 бар (1 атм) (при открытом водяном кране за одну минуту должно выливаться более 8 литров воды).

Если давление воды составляет больше 10 бар, то перед входом в машину следует установить редукционный вентиль.

Не подключать стиральную машину к водонагревателям, бойлерам, трубам и системам отопления!

Изменения в системе подключения могут производиться только специалистами Службы сервиса!

ВНИМАНИЕ! Проверить плотность соединения шланга следует при полностью открытом водяном кране или вентиле. Для избежания повреждений водяной кран или промежуточный вентиль должны быть закрыты сразу после стирки!

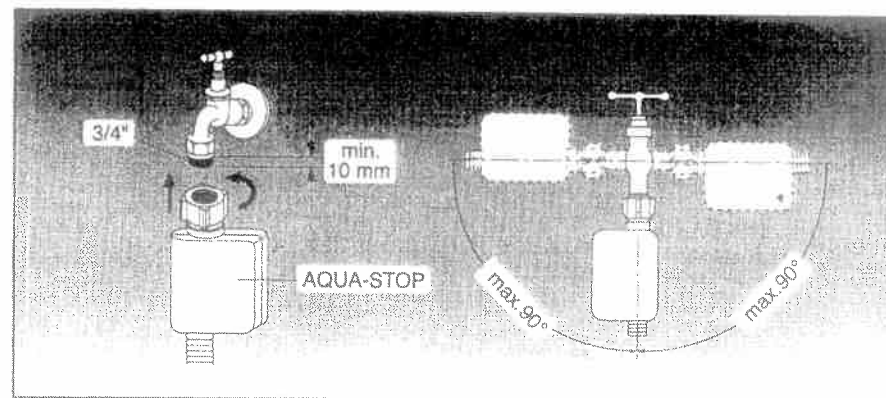
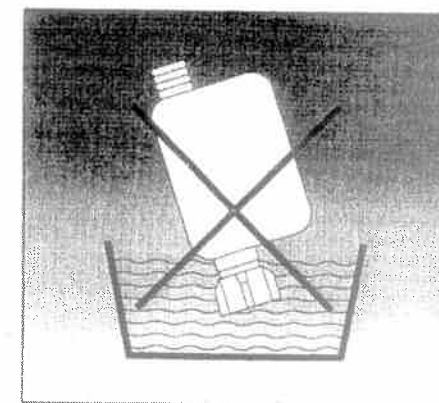
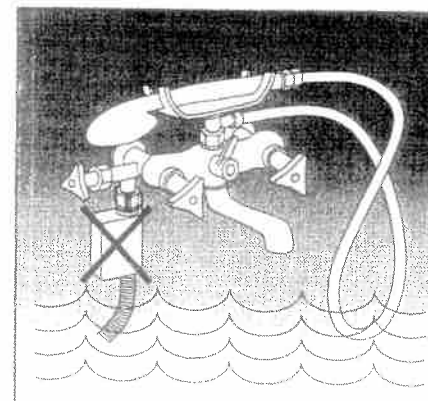

Слив воды

При сливе воды в мойку или ванну сливной шланг должен быть застрахован от выпадения. В противном случае существует опасность затопления! Проверьте, хорошо ли сливается вода.

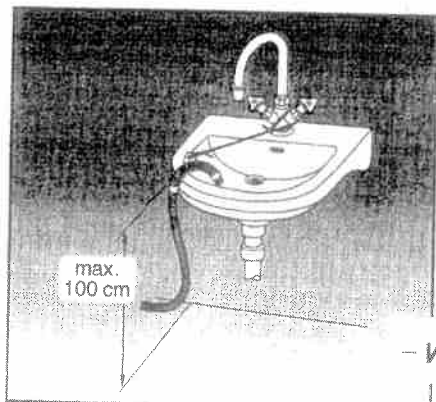

— или —

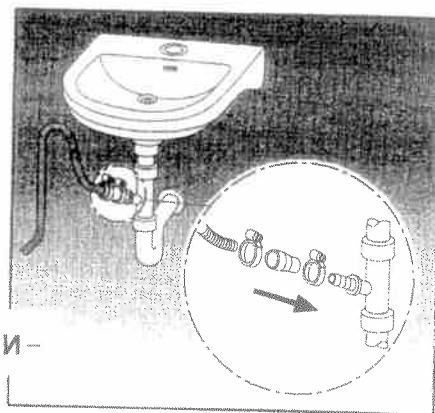

— или —

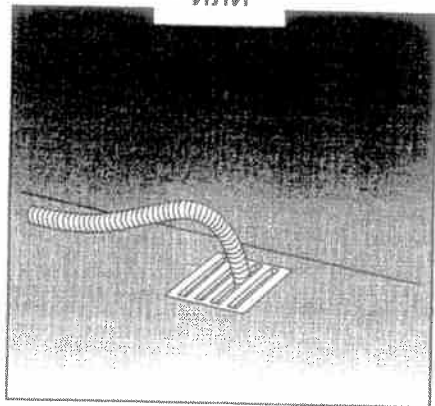

Электрическое подключение

Подключение стиральной машины должно производиться только к источнику переменного тока через правильно установленную розетку с защитным контактом. Параметры напряжения на типовой табличке должны соответствовать напряжению сети в месте установки. Входные значения, а также требуемый предохранитель также указаны на типовой табличке.

Обязательно убедитесь, что штекер и розетка соответствуют друг другу, что сечение проводки достаточно и что система заземления правильно установлена.

Не должны применяться многоконтактные штепсельные разъемы и соединения, а также всевозможные удлинительные кабели.

Не подключайте стиральную машину к сети мокрыми руками.

Данный агрегат в отношении радиопомех соответствует предписанию 76\889 с дополнительным предписанием 82\499 уп.

Встраивание стиральной машины

Стиральная машина может быть встроена в кухонную мебель.

Обязательно убедитесь, что ниша для встраивания имеет ширину 60 см.

ВНИМАНИЕ! Стиральная машина должна устанавливаться только в сплошную кухонную мебель (например, кухонная тумба), рабочая поверхность которой надежно скреплена.

В целях безопасности при встраивании должны использоваться специальные приспособления.

Эти приспособления можно заказать в Службе сервиса.

Номер заказа: WZ 10090
WMZ 2390

Стиральная машина с декоративной дверью

(только для машин, в комплектацию которых входит декоративная дверь)

- Стиральная машина поставляется с декоративной дверью, открывающейся вправо. Монтаж для открывания двери влево в принципе возможен (См прилагаемую к данному типу машины специальную инструкцию).

- Кроме этого дверь стиральной машины может быть декорирована специальными декоративными панелями в соответствии с дизайном Вашей кухни (См прилагаемую к данному типу машины специальную инструкцию).

Удлинение подводящих шлангов

Если кран водяного подключения находится далеко от стиральной машины, шланг подачи воды можно удлинить:

- с помощью жесткого шланга длиной 2,5 м.

Номер заказа: WZ 10130
WMZ 2380

- с помощью "Аква-Стоп" шланга длиной 2,2 м.

ВНИМАНИЕ! Удлинение шлангов и монтажные работы должен производить только специалист Службы сервиса. При монтаже и демонтаже обязательно вынимайте вилку из розетки.

Дополнительные принадлежности. Вы можете заказать отдельно в Службе сервиса.

